

UŽIVATELSKÝ MANUÁL

PŘEDSTAVENÍ PRODUKTU

Před použitím si prosím pečlivě přečtěte tento návod a řádně jej uschovejte.

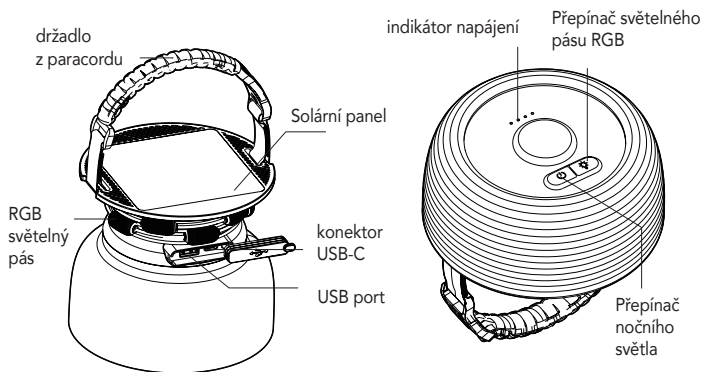

OBSAH BALENÍ

- skladovací světelný proužek, USB-C kabel, návod k použití
Poznámka: Výrobek, příslušenství, uživatelské rozhraní a další ilustrace v návodu jsou pouze schémata pro orientaci. Z důvodu aktualizace produktu může dojít k fyzickému mírně lišit od schématu. Podívejte se prosím na předmět.

NÁVOD K OBSLUZE

Připojení napájení
rozbalte silikon, vložte kabel typu USB-C do nabíjecího portu.

Nabíjení: 1 LED kontrolka na pánském 25 % výkonu
2 rozsvícená LED dioda znamená 50% napájení
3 rozsvícená kontrolka LED znamená 75 % výkonu
4 rozsvícená kontrolka LED znamená 100% výkon

Upozornění:

Pro nabíjení používejte přednostně originální kabel, nepoužívejte prodlužovací kabel nebo rozdvojku, jinak může výrobek fungovat nestandardně.

Používejte prosím napájecí adaptér, který podporuje 5V zásuvku. Pokud kontrolky blikají nebo jsou hlučné, včas zkontrolujte napájení. Nespojujte kovový bod adaptéru s jinými kovy, jinak může dojít k trvalému poškození výrobku nebo k jiným nebezpečným následkům.

OVLÁDÁNÍ SVĚTLA

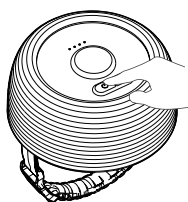

Nastavení nočního světla
Krátkým stisknutím tlačítka na spodní straně zapnete noční světlo.
Pořadí je nízká-střední-vysoká-vypnutá, v cyklu.

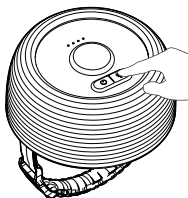

Nastavení světelného pásu RGB
Krátkým stisknutím tlačítka na spodní straně zapnete světlo RGB pásu a vstupte.
Režim blikání RGB-režim dechu-režim gradientu-VYPNUTO, v cyklu.

REŽIM VÍCENÁSOBNÉHO NABÍJENÍ

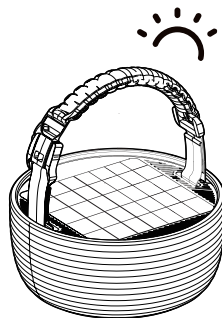

Solární nabíjení

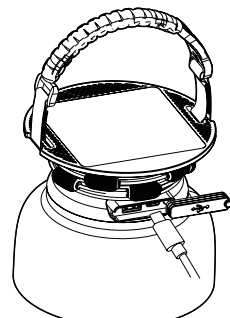

Nabíjení pomocí kabelu typu USB-C

NABÍJENÍ PŘES USB

Podpora nabíjení 5V/1A USB pro další zařízení.

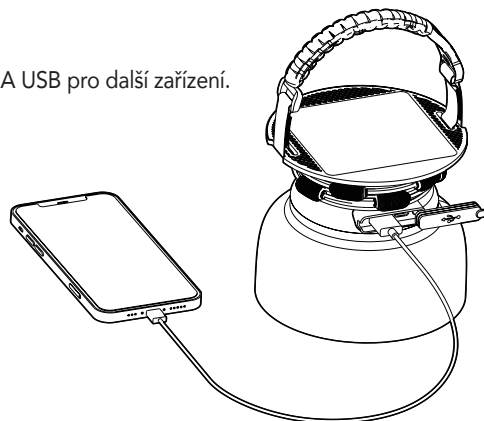

FUNKCE UKLÁDÁNÍ



Zabalte světelný proužek

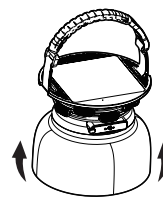

Otočte silikon



Uložení světla dokončeno

SPECIFIKACE

Maximální výkon: 3 W
Kapacita baterie: 3600mAh
Barevná teplota: 3600K - 4400K
Velikost: 142*160*79,6 mm
Upozornění:

Pro čištění povrchu jej otřete měkkou bavlněnou tkaninou a nepoužívejte žádná žíravá rozpouštědla. Světelný zdroj je nenahraditelný. Přestaňte jej prosím používat, když se skutečně opotřebuje. Pokud dojde k výpadku, nerozebírejte jej prosím sami, abyste předešli jakémukoli poškození výrobku. Pro údržbu se můžete obrátit na výrobce.

Máte-li dotaz nebo potřebujete-li poradit, kontaktujte nás na podpora@immaxneo.cz



USER MANUAL

PRODUCT INTRODUCTION

Please read this instruction carefully before use and keep it properly.

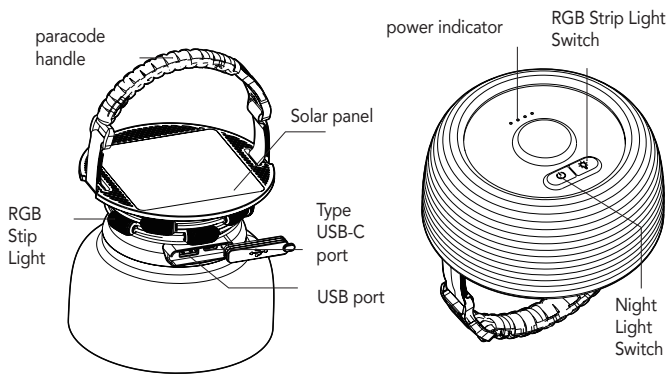

PACKAGE LIST

- Storage Strip Light, USB-C cable, instruction Manual

Note: The product, accessories, user interface and other illustrations in the manual are schematic diagrams for reference only. Due to product upgrading, physical product may be slightly diferent from the schematic diagram. Please refer to the object.

OPERATION INSTRUCTION

Power connection

unroll the silicone, insert type USB-C cable into charging port

charging: 1 LED light on mens 25% power

2. LED light on means 50% power

3. LED light on means 75% power

4. LED light on means 100% power

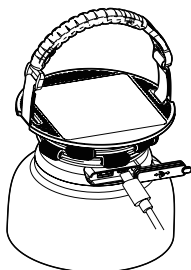

Notice:

Please use the original cable for charging priority, do not use the cable extension or splitter, otherwise the product may work abnormal.

Please use the power adpater which support 5V outlet.

If the lights flickered or noisy, please timely check the power supply.

Do not connect the adapter metal point with other metals or permanent damage to yout product or other dangerous may resultor.

LIGHT CONTROL

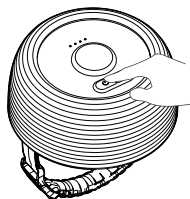

Night Light Adjustment

Short press button on the bottom to turn on night light.

The order is low-medium-high-OFF, in cycle.

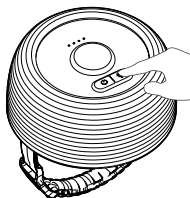

RGB strip Light Adjustment

Short press button on the bottom to turn on RGB strip light and enter.

RGB blinking mode-breath mode-gradient mode-OFF, in cycle.

MULTIPLE CHARGING MODE

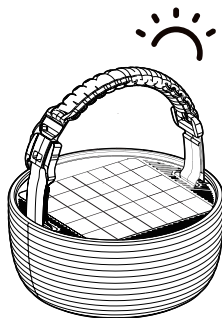

Solar charging

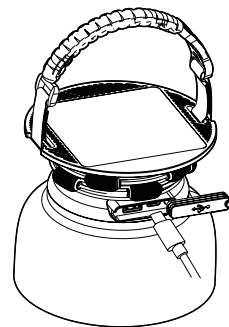

Charging by Type USB-C cable

USB CHARGING

Support 5V/1A USB charging for other devices.

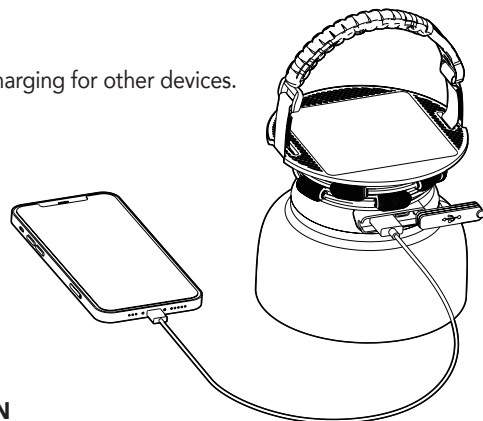

STORAGE FUNCTION



Wrap the Strip light

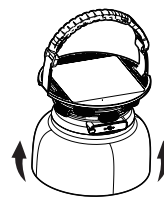

Turn over the silicone



Light placement complete.

SPECIFIKACE

Max Power: 3W

Battery capacity: 3600mAh

Color temperature: 3600K - 4400K

Size: 142*160*79,6mm

Cautions: Please wipe it by soft cotton fabric for surface cleaning, and do not use any corrosive solvents.

The light source is irreplaceable. Please stop use when actually wear out.

If a failover occurs, please do not disassemble by yourself to avoid any damage on product. You can contact the manufacture for maintenance.

If you have any questions or need advice, please contact us at support@immax.eu



UŽÍVATEĽSKÝ MANUÁL

PREDSTAVENIE PRODUKTU

Pred použitím si pozorne prečítajte tento návod na obsluhu a správne ho uložte.

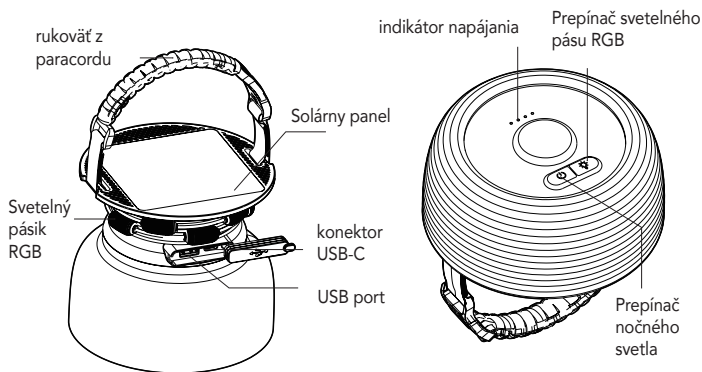

OBSAH BALENIA

- skladovací svetelný pás, kábel USB-C, Návod na použitie
Poznámka: Výrobok, príslušenstvo, používateľské rozhranie a ďalšie ilustrácie v príručke sú len orientačné schémy. Z dôvodu aktualizácie produktu sa môžu vyskytnúť fyzické mierny líšiť od schémy. Pozrite si prosím predmet.

NÁVOD NA OBSLUHU

Pripojenie napájania
Rozbal'te silikón, vložte kábel USB-C do nabíjacieho portu.

Nabíjanie:

Rozsvietenie 2 LED diód znamená 50 % energie

3 rozsvietené kontrolky LED znamenajú 75 % napájania

4 rozsvietené LED diódy znamenajú 100 % napájanie

Upozornenie: Ak chcete, aby sa batéria nabíjala, je potrebné, aby sa batéria nabíjala:

Na nabíjanie používajte radšej originálny kábel, nepoužívajte predĺžovací kábel ani rozdvojku, inak výrobok nemusí fungovať správne.

Používajte napájací adaptér, ktorý podporuje 5V zásuvku.

Ak kontrolky blikajú alebo sú hlučné, včas skontrolujte napájanie.

Nespájajte kovový hrot adaptéra s inými kovmi, inak môže dôjsť k trvalému poškodeniu výrobku alebo iným nebezpečným následkom.

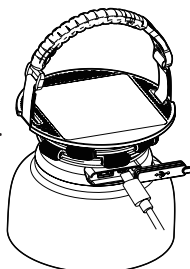

OVLÁDANIE SVETLA

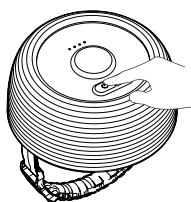

Nastavenie nočného svetla
Krátkym stlačením tlačidla na spodnej strane zapnete nočné svetlo.
Poradie je nízke-stredné-vysoké-vypnuté, v cykle.

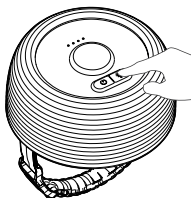

Nastavenie svetelného pásu RGB
Krátkym stlačením tlačidla na spodnej strane zapnete svetelný pás RGB a vstúpte.
Režim záblesku RGB-režim dychu-režim gradientu-režim vypnutia, v cykle.

REŽIM VIACNÁSOBNÉHO NABÍJANIA

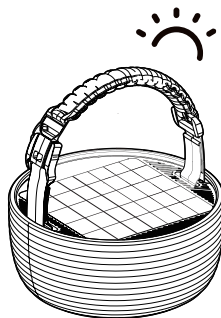

Solárne nabíjanie

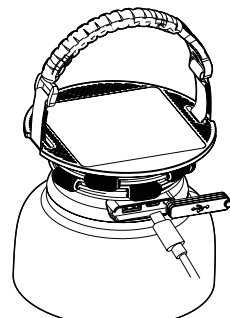

Nabíjanie pomocou kábla USB-C

NABÍJANIE CEZ USB

Podporuje nabíjanie cez USB 5V/1A pre iné zariadenia.

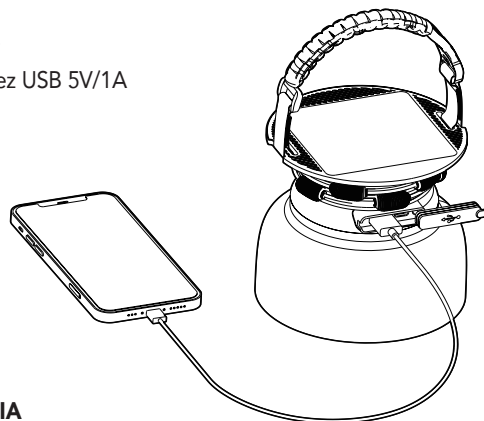

FUNKCIA UKLADANIA



Zabal'te svetelný pás

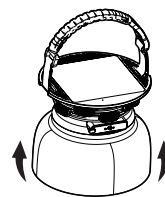

Otáčanie silikónu



Uskladnenie svetla dokončené

ŠPECIFIKÁCIE

Maximálny výkon: 3 W

Kapacita batérie: 3600 mAh

Teplota farieb: 3600K - 4400K

Veľkosť: 142*160*79,6 mm

Upozornenie:

Na čistenie povrchu ho utrite mäkkou bavlnenou handričkou a nepoužívajte žiadne korozívne rozpúšťadlá. Svetelný zdroj je nenahraditeľný. Prestaňte ho používať, keď je skutočne opotrebovaný. Ak sa pokazí, nerozoberajte ho sami, aby ste sa vyhli akémukoľvek poškodeniu výrobku. V prípade potreby údržby sa môžete obrátiť na výrobcu.

Ak máte akékoľvek otázky alebo potrebujete poradiť, kontaktujte nás na adrese podpora@immaxneo.cz

BENUTZERHANDBUCH

PRODUKT-EINFÜHRUNG

Bitte lesen Sie diese Anleitung vor dem Gebrauch sorgfältig durch und bewahren Sie sie gut auf.

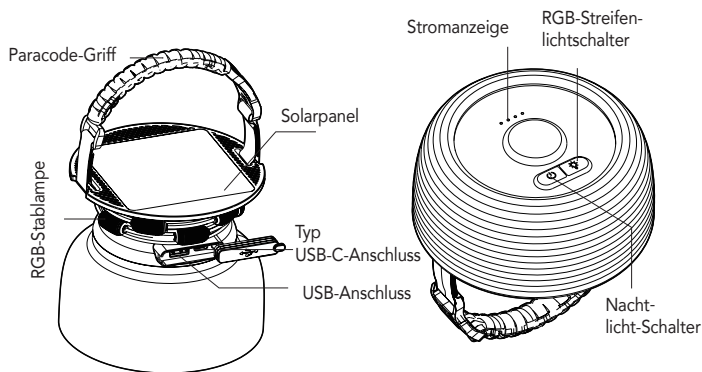

PAKETLISTE

- Speicherstreifen Licht, USB-C-Kabel, Gebrauchsanweisung
Hinweis: Das Produkt, das Zubehör, die Benutzeroberfläche und andere Abbildungen in der Anleitung sind schematische Diagramme, die nur als Referenz dienen. Aufgrund von Produktverbesserungen kann das physische Produkt kann das physische Produkt leicht von der schematischen Darstellung abweichen. Bitte beziehen Sie sich auf das Objekt.

BETRIEBSANLEITUNG

1. Stromanschluss

Silikon abrollen, USB-C-Kabel in den Ladeanschluss stecken

Aufladen: 1 LED leuchtet bei 25% Leistung

2 LED-Licht an bedeutet 50% Leistung

3 LED-Licht an bedeutet 75% Leistung

4 LED-Licht an bedeutet 100% Leistung

Hinweis

Bitte verwenden Sie vorrangig das Originalkabel zum Aufladen, verwenden Sie keine Kabelverlängerungen oder -splitter, da das Produkt sonst möglicherweise nicht ordnungsgemäß funktioniert.

Bitte verwenden Sie ein Netzteil, das eine 5V Steckdose unterstützt.

Wenn die Lichter flackern oder rauschen, überprüfen Sie bitte rechtzeitig die Stromversorgung. Verbinden Sie den Metallpunkt des Adapters nicht mit anderen Metallen, da sonst dauerhafte Schäden an Ihrem Produkt oder andere gefährliche Folgen auftreten können.

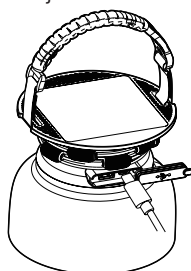

LICHTSTEUERUNG

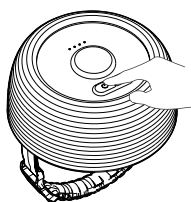

Einstellung des Nachtlichts
Drücken Sie kurz die Taste an der Unterseite, um das Nachtlicht einzuschalten.
Die Reihenfolge ist niedrig-mittel-hoch-aus, im Zyklus.

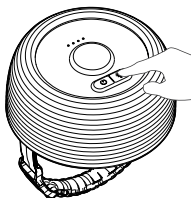

Einstellen des RGB-Streifenlichts
Drücken Sie kurz die Taste an der Unterseite, um das RGB-Streifenlicht einzuschalten und zu aktivieren.
RGB-Blinkmodus - Atemmodus - Gradientenmodus - AUS, zyklisch.

MEHRERE LADEMODI

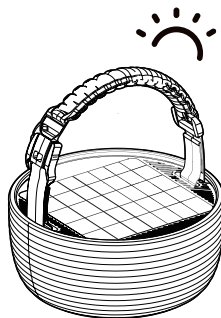

Solares Laden

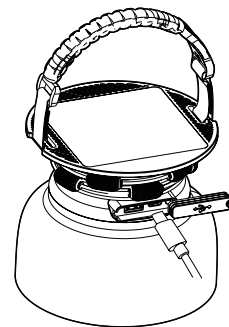

Aufladen über Typ USB-C-Kabel

USB-LADEN

Unterstützt 5V/1A USB-Laden für andere Geräte.

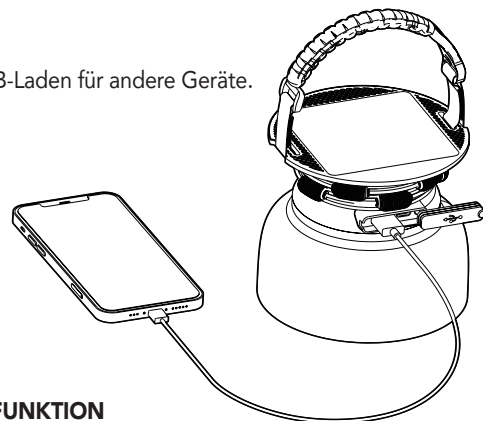

AUFBEWAHRUNGSFUNKTION



Strip Light einwickeln

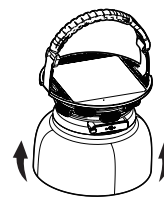

Wenden Sie das Silikon



Lichtplatzierung abgeschlossen

TECHNISCHE DATEN

Maximale Leistung: 3W

Batteriekapazität: 3600mAh

Farbtemperatur: 3600K - 4400K

Größe: 142*160*79,6mm

Vorsichtsmaßnahmen

Bitte wischen Sie die Oberfläche mit einem weichen Baumwolltuch ab und verwenden Sie keine ätzenden Lösungsmittel. Die Lichtquelle ist unersetzlich. Bitte verwenden Sie sie nicht mehr, wenn sie tatsächlich abgenutzt ist. Wenn ein Ausfall auftritt, zerlegen Sie es bitte nicht selbst, um Schäden am Produkt zu vermeiden. Schäden am Produkt zu vermeiden. Wenden Sie sich zur Wartung an den Hersteller.

Wenn Sie Fragen haben oder Beratung benötigen, wenden Sie sich bitte an uns support@immax.eu

HASZNÁLATI ÚTMUTATÓ

TERMÉK BEVEZETÉSE

Kérjük, használat előtt figyelmesen olvassa el ezt a használati utasítást, és őrizze meg megfelelően.

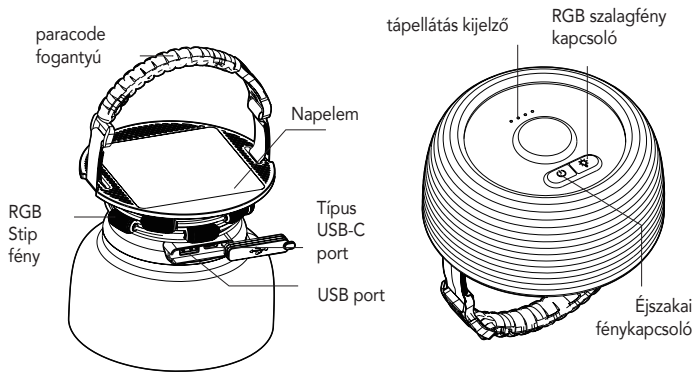

CSOMAGLISTA

- Tároló szalag fény, USB-C kábel, használati útmutató
Megjegyzés: A termék, a tartozékok, a felhasználói felület és a kézikönyvben található egyéb illusztrációk csak referenciaként szolgáló sematikus ábrák. A termékfrissítés miatt a fizikai termék kissé eltérhet a sematikus ábrától. Kérjük, tekintse meg a tárgyat.

MŰKÖDÉSI UTASÍTÁS

1. Tápcsatlakozás

tekerje ki a szilikon, dugja be az USB-C típusú kábelt a töltőportba.

töltés: 1 LED fény a mens 25%-os teljesítményen

2 LED fénye 50%-os teljesítményt jelent

3 LED fénye 75%-os teljesítményt jelent

4 LED fénye 100%-os teljesítményt jelent

Értesítés

Kérjük, használja az eredeti kábelt a töltési prioritáshoz, ne használja a kábelhosszabbítót vagy az elosztót, különben a termék rendellenesen működhet. Kérjük, használja az 5V-os konnektort támogató hálózati adaptert. Ha a fények villognak vagy zajosak, kérjük, időben ellenőrizze a tápegységet. Ne csatlakoztassa az adapter fém pontját más fémekkel, különben a termék tartós károsodása vagy más veszélyes lehet.

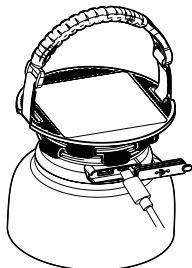

FÉNYVEZÉRLÉS

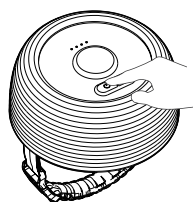

Éjszakai fény beállítása

Az éjszakai fény bekapcsolásához nyomja meg röviden az alján lévő gombot.

A sorrend alacsony-közepes-magas-magas-OFF, ciklusban.

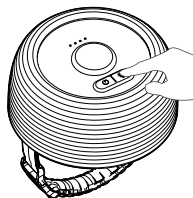

RGB szalagfény beállítása

Nyomja meg röviden az alján lévő gombot az RGB szalagfény bekapcsolásához és belépéséhez.

RGB villogó üzemmód-légzés üzemmód-gradiens üzemmód-OFF, ciklusban.

TÖBBSZÖRÖS TÖLTÉSI MÓD

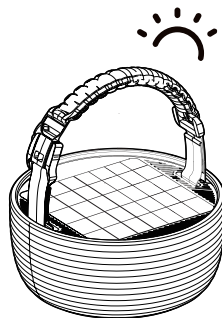

Napelemes töltés

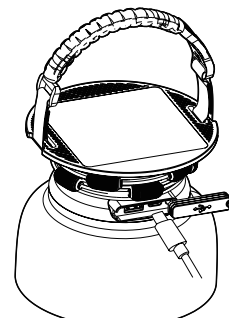

Töltés USB-C típusú kábellel

USB TÖLTÉS

Támogatja az 5V/1A USB-töltést más eszközökhöz.

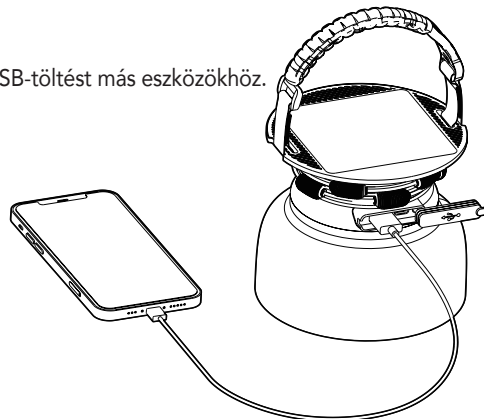

TÁROLÁSI FUNKCIÓ



Csomagolja a szalagfényt

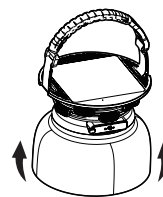

Fordítsa meg a szilikon



A fény elhelyezése befejeződött

SPECIFIKÁCIÓ

Maximális teljesítmény: 3W

Akkumulátor kapacitás: 3600mAh

Színhőmérséklet: 3600K - 4400K

Méret: 142*160*79,6mm

Figyelmeztetések

Kérjük, a felület tisztításához törölje le puha pamutszövettel, és ne használjon maró oldószereket. A fényforrás pótolhatatlan. Kérjük, hagyja abba a használatát, ha ténylegesen elhasználódik. Ha meghibásodás következik be, kérjük, ne szerelje szét saját maga, hogy elkerülje a termék károsodásának elkerülése érdekében. Karbantartás céljából forduljon a gyártóhoz.

Ha bármilyen kérdése van, vagy tanácsra van szüksége, kérjük, lépjen kapcsolatba velünk a következő címen support@immax.eu

INSTRUKCJA OBSŁUGI

WPROWADZENIE DO PRODUKTU

Przed użyciem należy uważnie przeczytać niniejszą instrukcję i odpowiednio ją przechowywać.

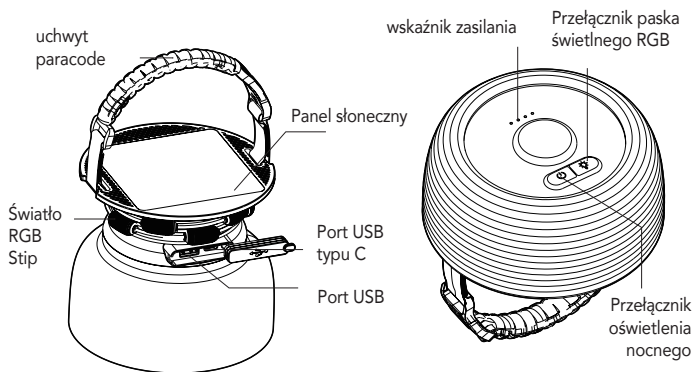

LISTA PAKIETÓW

- pasek świetlny do przechowywania, Kabel USB-C, Instrukcja obsługi
 Uwaga: Produkt, akcesoria, interfejs użytkownika i inne ilustracje w instrukcji są schematami wyłącznie w celach informacyjnych. Ze względu na aktualizację produktu, fizyczny produkt może różnić się od schematu. Prosimy o zapoznanie się z obiektem.

INSTRUKCJA OBSŁUGI

1. Podłączenie zasilania
rozwinąć silikon, włożyć kabel USB-C do portu ładowania
2. 1 zapalona dioda LED oznacza 25% mocy
3. 2 Świecąca dioda LED oznacza 50% mocy
4. 3 Świecąca dioda LED oznacza 75% mocy
4. 4 Świecąca dioda LED oznacza 100% mocy

Uwaga

Do priorytetowego ładowania należy używać oryginalnego kabla, nie należy używać przedłużacza ani rozgałęźnika, w przeciwnym razie produkt może działać nieprawidłowo. Należy używać zasilacza, który obsługuje gniazdo 5V. Jeśli światła migoczą lub hałasują, należy w odpowiednim czasie sprawdzić zasilanie. Nie należy łączyć metalowego punktu adaptera z innymi metalami, ponieważ może to spowodować trwałe uszkodzenie produktu lub inne niebezpieczeństwo.

STEROWANIE OŚWIETLENIEM

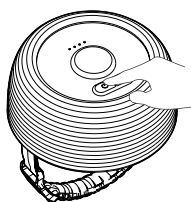

Regulacja oświetlenia nocnego
 Krótkie naciśnięcie przycisku na spodzie włącza oświetlenie nocne.
 Kolejność to niskie-średnie-wysokie-WYŁ, w cyklu.

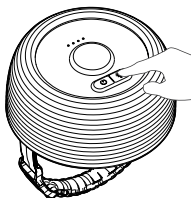

Regulacja podświetlenia paska RGB
 Krótko naciśnij przycisk na dole, aby włączyć światło paska RGB i wejść.
 Tryb migania RGB-tryb oddychania-tryb gradientu-OFF, w cyklu.

WIELE TRYBÓW ŁADOWANIA

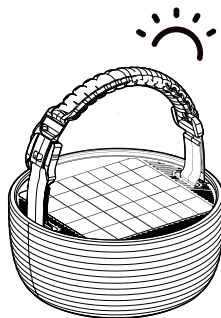

Ładowanie słoneczne

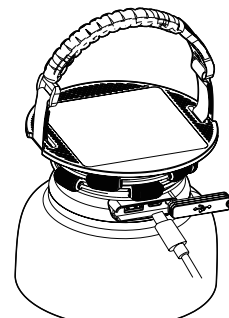

Ładowanie za pomocą kabla USB-C

ŁADOWANIE USB

Obsługuje ładowanie USB 5V/1A dla innych urządzeń.

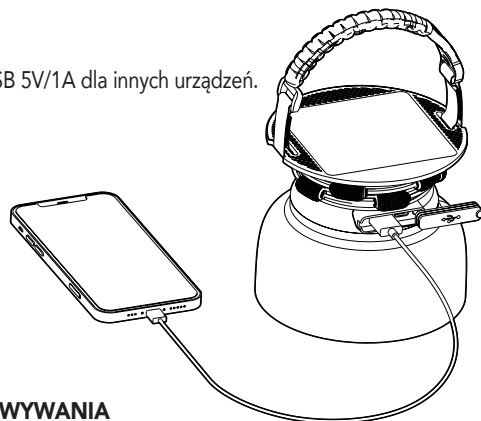

FUNKCJA PRZECHOWYWANIA



Owijanie paska świetlnego

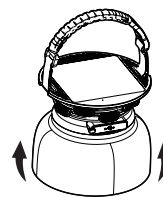

Odwróć silikon

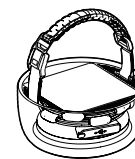

Umieszczanie światła zakończone

SPECYFIKACJA

Maksymalna moc: 3W
 Pojemność baterii: 3600mAh
 Temperatura barwowa: 3600K - 4400K
 Rozmiar: 142*160*79,6mm
 Środki ostrożności

Wytrzyj go miękką bawełnianą tkaniną do czyszczenia powierzchni i nie używaj żadnych żrących rozpuszczalników. Źródło światła jest niezastąpione. Należy zaprzestać używania, gdy faktycznie się zużyje. Jeśli wystąpi awaria, nie należy samodzielnie demontować, aby uniknąć uszkodzenia produktu. W celu przeprowadzenia konserwacji można skontaktować się z producentem.

Jeśli masz jakiegokolwiek pytania lub potrzebujesz porady, skontaktuj się z nami pod adresem support@immax.eu



MANUAL DE UTILIZARE

INTRODUCEREA PRODUSULUI

Vă rugăm să citiți cu atenție aceste instrucțiuni înainte de utilizare și să le păstrați în mod corespunzător.

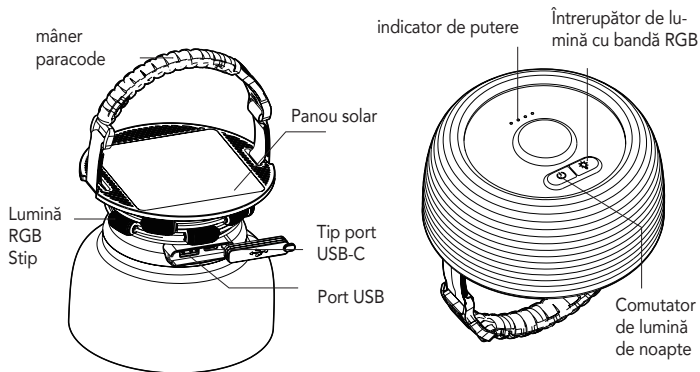

LISTA DE PACHETE

- Lumina de depozitare Strip Light, Cablu USB-C, Manual de instrucțiuni
Notă: Produsul, accesoriile, interfața cu utilizatorul și alte ilustrații din manual sunt diagrame schematice doar pentru referință. Datorită actualizării produsului, produsul fizic poate să fie ușor diferit de diagrama schematică. Vă rugăm să vă referiți la obiect.

INSTRUCȚIUNI DE OPERARE

1. Conexiunea de alimentare
derulați siliconul, introduceți cablul de tip USB-C în portul de încărcare

încărcare: 1 lumină LED pe mens 25% putere
2 LED-uri luminoase aprinse înseamnă 50% putere
3 Lumina LED aprinsă înseamnă 75% putere
4 Lumina LED aprinsă înseamnă 100% putere
Aviz

Vă rugăm să folosiți cablul original pentru încărcarea prioritară, nu folosiți prelungirea cablului sau splitterul, altfel produsul poate funcționa anormal. Vă rugăm să utilizați adaptorul de alimentare care acceptă priză de 5V. Dacă luminile pâlpâie sau sunt zgomotoase, vă rugăm să verificați în timp util sursa de alimentare.

Nu conectați punctul metalic al adaptorului cu alte metale, în caz contrar se poate produce o deteriorare permanentă a produsului dvs. sau pot rezulta alte situații periculoase.

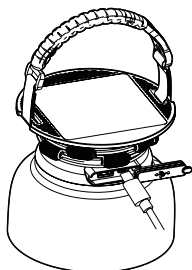

CONTROLUL LUMINII

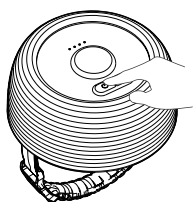

Reglarea luminii de noapte
Apăsați scurt butonul din partea de jos pentru a porni lumina de noapte.
Ordinea este scăzută-mediu-mare-înaltă-OFF, în ciclu.

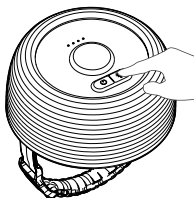

Reglarea luminii de bandă RGB
Apăsați scurt butonul din partea de jos pentru a porni lumina de bandă RGB și a intra.
Modul de clipire RGB-modul de respirație-modul de gradient-modul RGB-OFF, în ciclu.

MOD DE ÎNCĂRCARE MULTIPLĂ

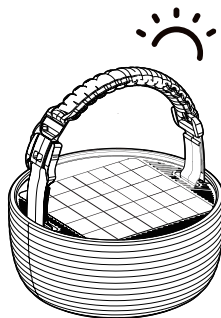

Încărcare solară

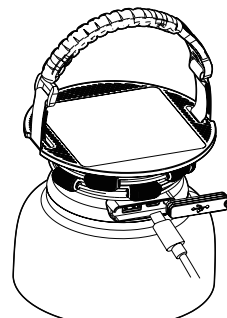

Încărcare prin cablu de tip USB-C

ÎNCĂRCARE PRIN USB

Suportă încărcarea USB de 5V/1A pentru alte dispozitive.

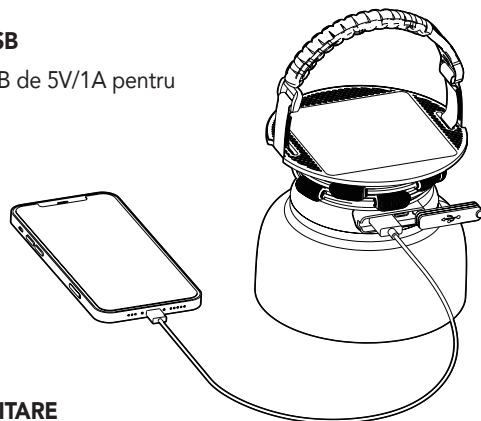

FUNCȚIA DE DEPOZITARE



Înfășurati lumina de bandă

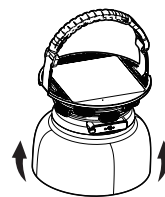

Întoarceți siliconul

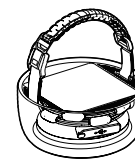

Amplasarea luminii este completă.

SPECIFICAȚII

Putere maximă: 3W

Capacitatea bateriei: 3600mAh

Temperatura de culoare: 3600K - 4400K

Dimensiune: 142*160*79,6mm

Atenționări

Vă rugăm să-l ștergeți cu o țesătură moale de bumbac pentru curățarea suprafeței și nu folosiți solvenți corozivi. Sursa de lumină este de neînlocuit. Vă rugăm să opriți utilizarea atunci când se uzează efectiv.

Dacă apare o defecțiune, vă rugăm să nu o dezamblați de unul singur pentru a evita orice deteriorarea produsului. Puteți contacta producătorul pentru întreținere.

Máte-li dotaz nebo potřebujete-li poradit, kontaktujte nás na podpora@immaxneo.cz



Producator si importator:
IMMAX, Pohoří 703, 742 85 Vřesina, EU
www.immax.cz | Fabricate în China